

Ceník

2025-2026



SESTAVTE SI ŽIDLI NA MÍRU

Vytvořte sezení přesně podle potřeb vašich zákazníků. Na výběr máte až 100 tisíc variant úprav konkrétního modelu židle. Objevte výhody používání ALBA konfigurátoru.

Individuální design



Uživatelský komfort



Volitelné funkce



Výsledná cena



- Snadná konfigurace židlí v 3D
- Všechny informace na jednom místě
- Produktový list a objednávka na jeden klik
- Rychlá kalkulace cen a tvorba nabídek



www.albaseating.com

Platnost ceníku EDUCAL začíná v srpnu 2025 a končí vydáním následujícího ceníku.

V případě rozdílností má před tištěnou verzí přednost elektronický ceník: albaseating.com.

Rozměry uvedené v cm jsou platné pro jednu z konfigurací výrobku; nemusí přesně odpovídat rozměrům produktu ve Vaší konfiguraci.

Uvedené ceny jsou doporučené prodejní ceny bez DPH.

Výrobce si vyhrazuje právo na technické změny.

Obrázky jsou ilustrativní.

Vydání 6

ŠKOLNÍ NÁBYTEK



VYBAVENÍ AUL A POSLUCHÁREN

NOVINKY



MULTISEDÁKY



KANCELÁŘSKÉ ŽIDLE

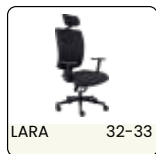

SOFT SEATING



SKLÁPĚCÍ STOLY

NOVINKA



PRACOVNÍ ŽIDLE

NOVINKA

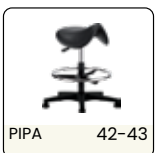
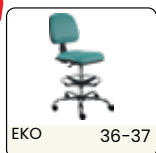
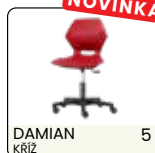

JÍDELNÍ A KONFERENČNÍ ŽIDLE

NOVINKA

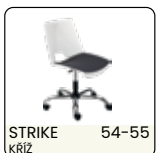
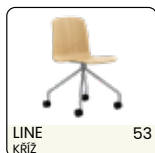
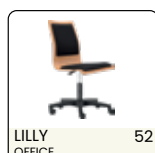

TECHNICKÉ INFORMACE

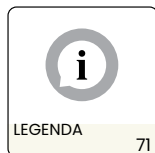
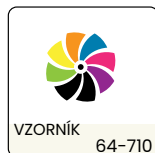
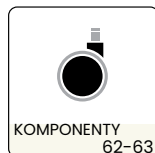

Vysvětlivky:

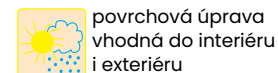

AULA

Základní varianta zahrnuje:

- návrhy a realizace vybavení poslucháren a aul na klíč - zakreslení, zpracování projektu, doprava, montáž na místě
- barevné provedení kovových konstrukčních prvků: černé, šedé
- řešení pro všechny typy podlah
- konstrukce lze kotvit k podlaze
- elektrizace na plochém nebo sedacím nosníku je přizpůsobitelná, s možností vstupních a kontrolních otvorů na noze i na plochém nosníku
- cena sestavy: na základě konkrétní poptávky / nabídky

BARVA MOŘENÍ:

TERMÍNY A CENY
MOŘENÍ NA DOTAZ,
DRUHY MOŘENÍ
STR. 70



buk



Koš

AULA OPTIMAL



KOVOVÁ NOHA

Rám šedý ocelový nebo černě lakovaná ocel.
Rám na nosníku s železnou patkou na podlaze.



Pevná horní část

Sklopná vrchní deska



AULA UNIVERSAL



INTEGROVANÝ SYSTÉM S HLINÍKOVÝM RAMENEM
Hliníkové rameno s automatickým návratem ramene a skořepiny



AULA TECHNICAL



Ocelová noha





**DAMIAN 4 nohy:
velikost 3-4**

Hmotnost 5,4 kg
Balení 0,11 m³
Šířka sedáku 40 cm
Celková šířka 45 cm

**DAMIAN 4 nohy:
velikost 5-6**

Hmotnost 5,6 kg
Balení 0,18 m³
Šířka sedáku 46 cm
Celková šířka 48 cm

**DAMIAN čapí noha
velikost 3-4**

Hmotnost 5,6 kg
Balení 0,11 m³
Šířka sedáku 40 cm
Celková šířka 49 cm

**DAMIAN čapí noha
velikost 5-6**

Hmotnost 5,6 kg
Balení 0,11 m³
Šířka sedáku 46 cm
Celková šířka 51 cm

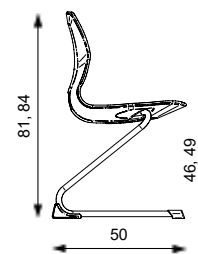
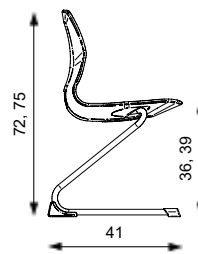
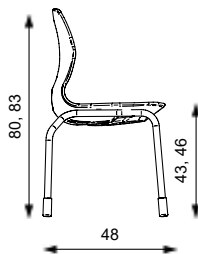
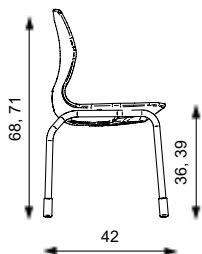

Velikost	DAMIAN		
	4 nohy	čapí noha	kříž
3	2 630 CZK	2 890 CZK	-
4			-
5	2 820 CZK	3 080 CZK	3 610 CZK
6			

DAMIAN

Základní varianta zahrnuje:

- dvoustěnná skořepina sedadla ze 100% recyklovatelného polypropylenu, vzduchový polštář
- konstrukce z ocelové trubky \varnothing 22 mm s epoxidovým práškovým nátěrem v šedé lesklé barvě
- úchop pro snadnou manipulaci
- snadno omyvatelná protiskluzová úprava s texturou
- certifikace pro školní nábytek (DIN EN 1729) a vyráběno z recyklovaných plastů
- stohovatelnost 6 ks

Snadno omyvatelná protiskluzová úprava s texturou.



Středový otvor pro snadné uchopení a manipulaci.



BARVY PLASTŮ:

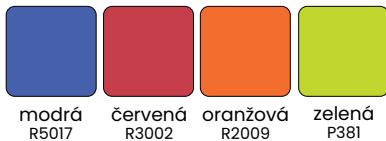

vzduchový polštář



DAMIAN kříž velikost pouze 5-6

Hmotnost 8,5 kg
Balení 0,12 m³
Šířka sedáku 46 cm
Celková šířka 60 cm

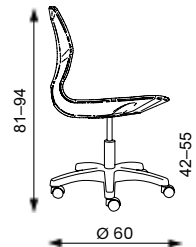

DAMIAN kříž a pracovní Základní varianta zahrnuje:

- dvoustěnná skořepina sedadla ze 100% recyklovatelného polypropylenu, vzduchový polštář
- plochý nylonový černý kříž s \varnothing 600 mm, židlový píst, kolečka s \varnothing 50 mm



PŘÍPLATKOVÁ VÝBAVA:



Plochý hliník, leštěný kříž \varnothing 640 mm + černý píst +690 CZK

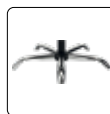

Ocelový chrom. kříž \varnothing 640 mm + černý píst +240 CZK



Aretační kruh +620 CZK



Píst vysoký černý +150 CZK



Píst extra vysoký +230 CZK



Kolečka \varnothing 50 mm na tvrdý povrch +120 CZK



Kluzáky +0 CZK

Brzděná kolečka: +50 CZK

TIPPER SKLÁPĚCÍ STŮL NOVINKA

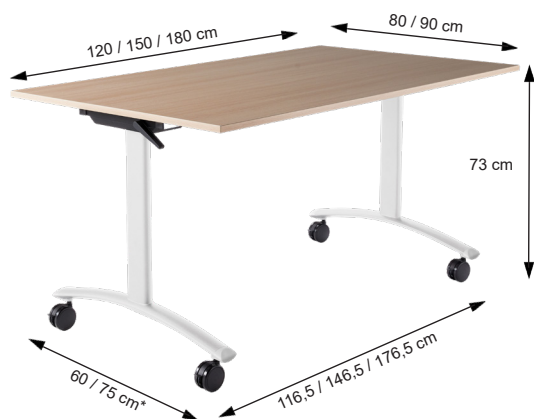

*PŘI OBJEDNÁNÍ JE NUTNÉ SI VYBRAT ŠÍŘKU NOHY 60 CM NEBO 75 CM

TIPPER

- sklápěcí stůl TIPPER s patentovaným systémem naklápění horní části s certifikací Ansi-Bifma
- naklápěcí mechanismus snadno ovladatelný jednou osobou, dokonce i jednou rukou
- 3 velikosti mechanismu /rámu/:
 - pro 120 cm mechanismus 116,5 x 36 cm
 - pro 150 cm mechanismus 146,5 x 36 cm
 - pro 180 cm mechanismus 176,5 x 36 cm
- pohyblivé kovové nohy umožňují dokonalé skladování
- k dispozici ve 3 různých provedení nohou: Duo, Pro, Classic
- 3 velikosti horní dřevěné desky: 120 x 80 cm, 150 x 90 cm, 180 x 90 cm
- jednoduchá fixace při spojování stolů do sestav (2 spojky)
- kolečka s brzdou
- dodání v demontu

Dekory lamina	LTD DESKA 18 MM					
	1200x800x18	1500x800x18	1800x800x18	1200x900x18	1500x900x18	1800x900x18
bílá	1 027 CZK	1 192 CZK	1 638 CZK	1 100 CZK	1 204 CZK	1 781 CZK
buk	1 027 CZK	1 192 CZK	1 638 CZK	1 100 CZK	1 204 CZK	1 781 CZK
bříza sněžná	1 027 CZK	1 192 CZK	1 638 CZK	1 100 CZK	1 204 CZK	1 781 CZK
třešeň	1 027 CZK	1 192 CZK	1 638 CZK	1 100 CZK	1 204 CZK	1 781 CZK
ořech	1 027 CZK	1 192 CZK	1 638 CZK	1 100 CZK	1 204 CZK	1 781 CZK
dub bardolíno	1 073 CZK	1 252 CZK	1 733 CZK	1 156 CZK	1 352 CZK	1 888 CZK
šedá	1 073 CZK	1 252 CZK	1 733 CZK	1 156 CZK	1 352 CZK	1 888 CZK

LTD desky jsou oplepené ABS hranou tl. 2 mm, technologie lepení PUR
VZORNÍK LAMINA NA STR. 88

NOHA* CLASSIC		
provedení	černá, šedá, bílá	chrom
cena za 2 ks	2 090 CZK	3 165 CZK

NOHA* PRO	
provedení	černá, šedá, bílá
cena za 2 ks	2 415 CZK

NOHA* DUO		
provedení	černá, šedá, bílá	chrom
cena za 2 ks	2 300 CZK	2 510 CZK



ŘÁM / MECHANIKA			
velikost	L1200	L1500	L1800
cena	2900 CZK	3070 CZK	3435 CZK



SPOJKA**
315 CZK

** PRO SPOJENÍ DVOU STOLŮ JSOU POTŘEBA DVA SETY

NOHY CLASSIC

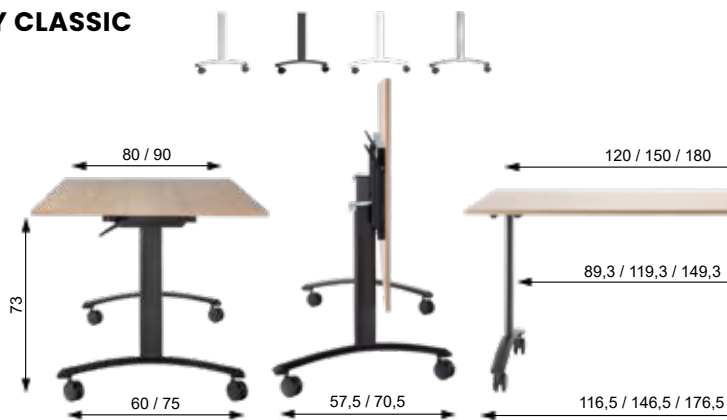

BAREVNOST NOHOU: šedé, černé, bílé, chrom



NOHY PRO

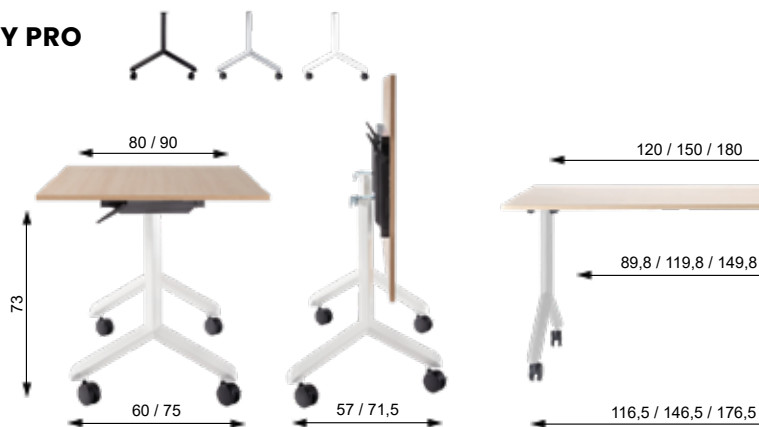

BAREVNOST NOHOU: šedé, černé, bílé



NOHY DUO

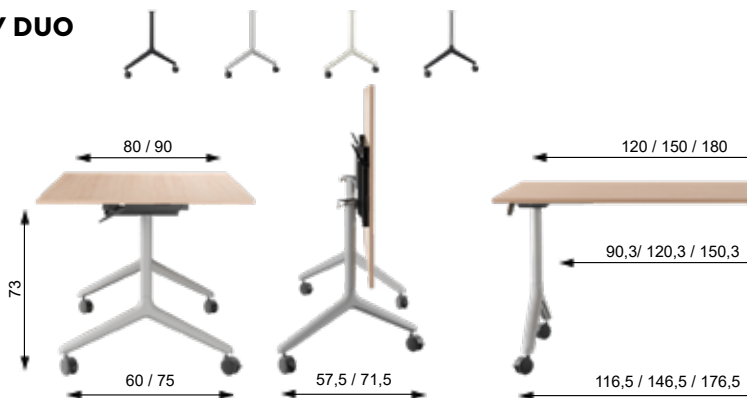

BAREVNOST NOHOU: šedé, černé, bílé, chrom



BOB 1

Hmotnost 6,5 kg
Balení 0,09 m³

BOB 2

Hmotnost 9 kg
Balení 0,1 m³

BOB 3

Hmotnost 5,5 kg
Balení 0,12 m³

BOB 4

Hmotnost 8 kg
Balení 0,17 m³

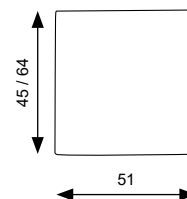
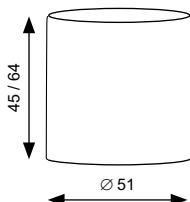

Cenová kategorie látky	BOB 1 KULATÝ	BOB 2 KULATÝ	BOB 3 HRANATÝ	BOB 4 HRANATÝ
		Ø 51 cm, v. 45 cm	Ø 51 cm, v. 64 cm	51 x 51 cm, v. 45 cm
1	3 550 CZK	3 844 CZK	4 137 CZK	4 333 CZK
2	3 856 CZK	4 150 CZK	4 497 CZK	4 693 CZK
3	4 230 CZK	4 524 CZK	4 937 CZK	5 133 CZK
4	5 250 CZK	5 544 CZK	6 137 CZK	6 333 CZK
5	7 970 CZK	8 264 CZK	9 337 CZK	9 533 CZK

Základní varianta zahrnuje:

- dřevěná konstrukce z odolné překližky, kvalitní PUR pěna, kluzáky
- spotřeba látky
 - 1,7 m v šíři 1,4 m
 - 2 m v šíři 1,4 m
- nosnost 120 kg
- nelze vyrobit v látce Fill, Bondaj, Fortis

DALŠÍ TVARY A VELIKOSTI NA ZÁKLADĚ POPTÁVKY

VZORNÍKY LÁTEK NA STR. 64–69



CREATIVE

CREATIVE 1

Hmotnost 2 kg
Balení 0,15 m³

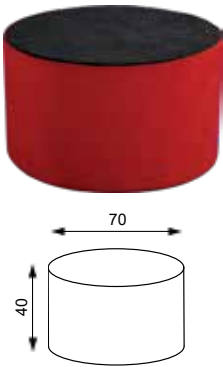

CREATIVE 2

Hmotnost 2 kg
Balení 0,15 m³

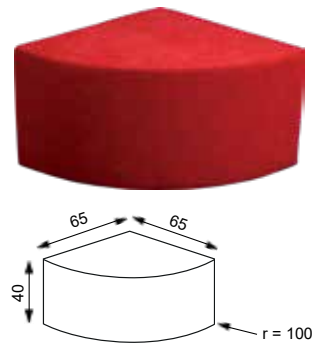

CREATIVE 3

Hmotnost 3 kg
Balení 0,20 m³

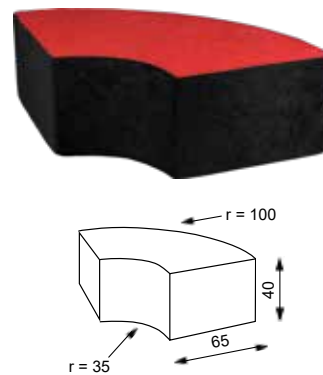

CREATIVE 4

Hmotnost 2 kg
Balení 0,15 m³

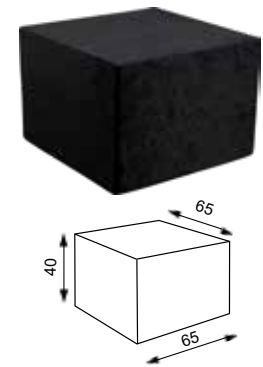

CREATIVE 5

Hmotnost 3 kg
Balení 0,20 m³

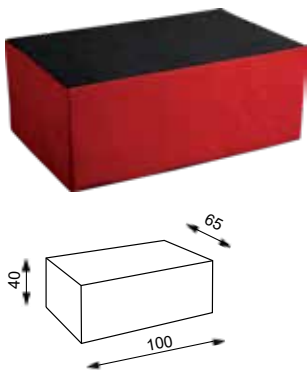

CREATIVE 6

Hmotnost 2 kg
Balení 0,15 m³

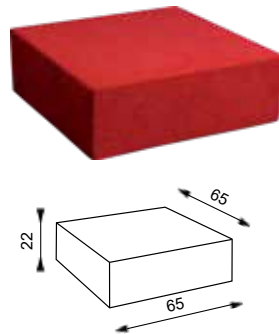

CREATIVE 7

Hmotnost 3 kg
Balení 0,20 m³

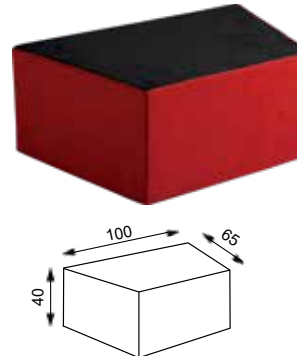

CREATIVE 8

Hmotnost 2 kg
Balení 0,15 m³

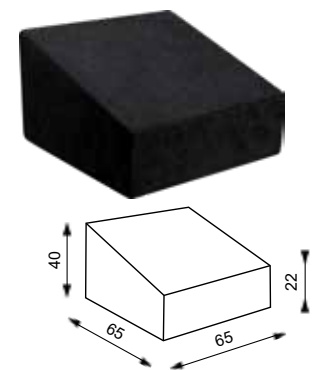

Cenová kategorie látky	CREATIVE							
	CREATIVE 1	CREATIVE 2	CREATIVE 3	CREATIVE 4	CREATIVE 5	CREATIVE 6	CREATIVE 7	CREATIVE 8
1	3 278 CZK	3 053 CZK	4 289 CZK	3 118 CZK	3 964 CZK	1 363 CZK	3 560 CZK	2 218 CZK
2	3 530 CZK	3 323 CZK	4 685 CZK	3 370 CZK	4 360 CZK	1 615 CZK	3 830 CZK	2 470 CZK
3	3 838 CZK	3 653 CZK	5 169 CZK	3 678 CZK	4 844 CZK	1 923 CZK	4 160 CZK	2 778 CZK
4	4 678 CZK	4 553 CZK	6 489 CZK	4 518 CZK	6 164 CZK	2 763 CZK	5 060 CZK	3 618 CZK
5	6 918 CZK	6 953 CZK	10 009 CZK	6 758 CZK	9 684 CZK	5 003 CZK	7 460 CZK	5 858 CZK

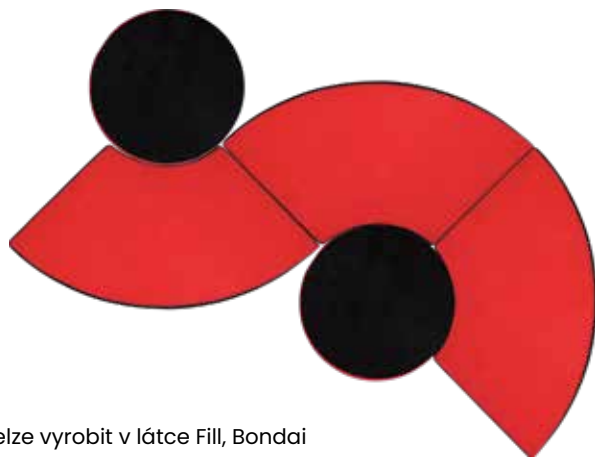

• nelze vyrobit v látce Fill, Bondai

VZORNÍKY LÁTEK NA STR. 64–69

HELENE



HELENE PICCOLA

Hmotnost 1,7 - 2,0 - 2,3 kg
Šířka sedáku 31 cm
Celková šířka 37 cm
Výška sedu 26 - 30 - 34 cm

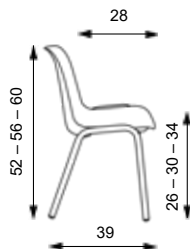

HELENE MEDIA

Hmotnost 2,8 - 3,1 - 3,4 kg
Šířka sedáku 35 cm
Celková šířka 44 cm
Výška sedu 38 - 42 - 46 cm

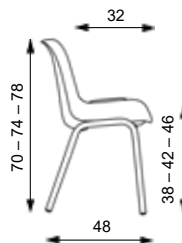

HELENE

Základní varianta zahrnuje:

- chromovaná konstrukce
- 6 možných výšek kostry
- vhodné do mateřských škol
- stohovatelnost 10 ks
- nosnost:
80 kg (Helene Piccola),
110 kg (Helene Media)

Typ	HELENE PICCOLA & HELENE MEDIA	
		konstrukce chromovaná
výška sedu 26 cm	Piccola	831 CZK
výška sedu 30 cm		831 CZK
výška sedu 34 cm		831 CZK
výška sedu 38 cm	Media	984 CZK
výška sedu 42 cm		984 CZK
výška sedu 46 cm		984 CZK

BARVY PLASTŮ - HELENE PICCOLA:



žlutá červená tmavě modrá tmavě zelená lososová světle zelená světle modrá

BARVY PLASTŮ - HELENE MEDIA:



žlutá červená tmavě modrá tmavě zelená šedá lososová světle zelená světle modrá







LUCIE

přírodní dřevo – buk

Typ	cena za přírodní variantu	cena za mořenou variantu	hmotnost (kg)	nosnost (kg)	stohovatelnost (ks)	šířka židle (cm)	hloubka židle (cm)	výška sedu (cm)	celková výška (cm)
LUCIE 18	1 880 CZK	1 946 CZK	2,3	60	4	32,5	27,5	18	41,5
LUCIE 21	1 902 CZK	1 970 CZK	2,4	60	4	32,5	27,5	21	45,0
LUCIE 26	1 681 CZK	1 814 CZK	3,1	60	4	35,5	32,5	26	55,5
LUCIE 31	1 681 CZK	1 814 CZK	3,3	60	4	35,5	32,5	31	61,0
LUCIE 35	1 681 CZK	1 814 CZK	3,6	90	4	37,0	36,5	35	67,0
LUCIE 38	1 681 CZK	1 814 CZK	3,7	90	4	37,0	36,5	38	70,0
LUCIE 43	2 476 CZK	2 589 CZK	4,5	90	4	42,5	44,5	43	77,5
LUCIE 46	2 589 CZK	2 654 CZK	4,8	90	4	42,5	44,5	46	82,5
LUCIE 18 s područkou	1 970 CZK	2 058 CZK	2,7	60	-	32,5	27,5	18	41,5
LUCIE 21 s područkou	1 991 CZK	2 102 CZK	2,8	60	-	32,5	27,5	21	45,0
LUCIE 26 s područkou	2 079 CZK	2 235 CZK	3,5	60	-	35,5	32,5	26	55,5
LUCIE 31 s područkou	2 168 CZK	2 368 CZK	3,7	60	-	35,5	32,5	31	61,0
LUCIE 35 s područkou	2 345 CZK	2 477 CZK	4,1	90	-	37,0	36,5	35	67,0

BARVY MOŘENÍ:

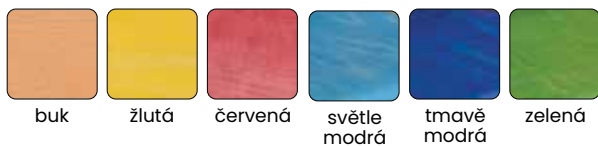

buk

žlutá

červená

světle
modrá

tmavě
modrá

zelená



DENIS ŽÁKOVSKÁ ŽIDLE



ŽÁKOVSKÁ ŽIDLE – profil plochoovál základní varianta zahrnuje:

- vysoce odolná konstrukce z oválného profilu 38 x 20 mm
- konstrukce lakovaná práškovými vypalovanými barvami
- nohy s plastovými koncovkami, tlumí hluk a chrání podlahu před poškozením
- sedák a opěrák vyrobený z tvarované bukové překližky s lakovanou polyuretanovou úpravou
- výškově stavitelná nebo pevná konstrukce
- židle jsou stohovatelné, vykládají se na lavice bez otáčení



DENIS židle

žákovská židle pevná	žákovská židle výškově stavitelná
1 622 CZK	1 880 CZK

velikost pevné židle	ročník	výška postavy cm	výška sezení cm	velikost výškově nastavitelné židle
3	1. – 2.	119 – 142	34	3 – 5
4	3. – 4.	133 – 159	38	
5	5. – 6.	146 – 176	42	4 – 6
6	7. – SŠ	159 – 188	46	5 – 7
7	SŠ	174 – 207	50	

BARVY KONSTRUKCE:

RAL 1018 zinková žlutá	RAL 2004 jasně oranžová	RAL 3002 karmínově červená	RAL 3004 purpurově červená	RAL 3020 dopravní červená	RAL 5015 nebesky modrá	RAL 5007 brilantní modrá	RAL 5002 modrá ultramarín	RAL 5021 vodní modrá	RAL 6018 zeleno- žlutá	RAL 6026 opálově zelená	RAL 6029 mátově zelená	RAL 7035 světle šedá	RAL 7037 prachově šedá



RAL 8017
čokoládo-
vě hnědá



RAL 9005
černá



buk

BARVY MOŘENÍ:

TERMÍNY A CENY MOŘENÍ NA DOTAZ, DRUHY MOŘENÍ STR. 70

DENIS ŠKOLNÍ LAVICE



ŠKOLNÍ LAVICE 1-místná – profil plochovální Základní varianta zahrnuje:

- vysoce odolná konstrukce vyrobená z oválného profilu 38 x 20 mm
- LTD pracovní deska 70 x 50 cm, 18 mm, dekor buk, hrany ABS 2 mm
- konstrukce lakovaná práškovými vypalovanými barvami
- nohy s plastovými koncovkami, tlumí hluk a chrání podlahu před poškozením
- úložný drátěný koš a háček na zavěšení tašek
- výškově stavitelná nebo pevná konstrukce
- hrany u lavice mají zvýšenou odolnost proti oděru, houževnatost a pružnost

DENIS školní lavice

jednomístná lavice pevná	dvoumístná lavice pevná	jednomístná lavice výškově stavitelná	dvoumístná lavice výškově stavitelná
2 662 CZK	3 244 CZK	2 791 CZK	3 373 CZK

velikost pevné lavice	ročník	výška postavy cm	výška prac. plochy cm	výška sezení cm	velikost výškově nastavitelné lavice
3	1.–2.	119–142	58	34	3–6
4	3.–4.	133–159	64	38	
5	5.–6.	146–176	70	42	
6	7.–SŠ	159–188	76	46	4–7
7	SŠ	174–207	82	50	

PŘÍPLATKOVÁ VÝBAVA:



Odkládací deska,
1-místná

1-místná
+716 CZK



Odkládací deska,
2-místná

+974 CZK

Roh pracovní desky



R 2 mm

R 60 mm

BARVY KONSTRUKCE:



RAL 1018
zinková
žlutá



RAL 2004
jasně
oranžová



RAL 3002
karmínově
červená



RAL 3004
purpurově
červená



RAL 3020
dopravní
červená



ŠKOLNÍ LAVICE 2-místná - profil plochoovál
Základní varianta zahrnuje:

- vysoce odolná konstrukce vyrobená z oválného profilu 38 x 20 mm
- LTD pracovní deska 130 x 50 cm, 18 mm, dekor buk, hrany ABS 2 mm
- konstrukce lakovaná práškovými vypalovanými barvami
- nohy s plastovými koncovkami, tlumí hluk a chrání podlahu před poškozením
- úložný drátěný koš a háček na zavěšení tašek
- výškově stavitelná nebo pevná konstrukce
- hrany u lavice mají zvýšenou odolnost proti oděru, houževnatost a pružnost



RAL 5015
nebesky
modrá

RAL 5007
brilantní
modrá

RAL 5002
modrá
ultramarín

RAL 5021
vodní
modrá

RAL 6018
zeleno-
žlutá

RAL 6026
opálově
zelená

RAL 6029
mátově
zelená

RAL 7035
světle
šedá

RAL 7037
prachově
šedá

RAL 8017
čokoládo-
vě hnědá

RAL 9005
černá

BARVY MOŘENÍ:



buk

LAMINACE
PRACOVNÍ DESKY
0381 KRONOSPAN

TERMÍNY A CENY MOŘENÍ NA DOTAZ,
DRUHY MOŘENÍ STR. 70

KATEDRY



Katedry

- vysoce odolná konstrukce vyrobená z oválného profilu 50 x 30 mm
- konstrukce lakovaná práškovými vypalovanými barvami
- LTD pracovní deska 130 x 65 cm, 18 mm, dekor buk, hrany ABS 2 mm
- stůl je možný vybavit zásuvkou

Typ	cena katedry
bez zásuvky	3 893 CZK
1 zásuvka	4 542 CZK

Cenová kategorie látky	čalouněná židle DENIS pro učitele
1	2 950 CZK
2	3 130 CZK
3	3 350 CZK
4	3 950 CZK
5	5 550 CZK



BARVY MOŘENÍ:



buk

LAMINACE
PRACOVNÍ DESKY
0381 KRONOSPAN

Roh pracovní desky



R 2 mm



R 60 mm

TERMÍNY A CENY MOŘENÍ NA DOTAZ, DRUHY MOŘENÍ STR. 70



BARVY KONSTRUKCE:



RAL 1018
zinková
žlutá

RAL 2004
jasně
oranžová

RAL 3002
karminově
červená

RAL 3004
purpurově
červená

RAL 3020
dopravní
červená

RAL 5015
nebesky
modrá

RAL 5007
brilantní
modrá

RAL 5002
modrá
ultramarín

RAL 5021
vodní
modrá



RAL 6018
zeleno-
žlutá



RAL 6026
opálově
zelená



RAL 6029
mátově
zelená



RAL 7035
světle
šedá



RAL 7037
prachově
šedá



RAL 8017
čokoládo-
vě hnědá



RAL 9005
černá

ISO MULTISEDÁK

Cenová kategorie látky		ISO MULTISEDÁK		
		čalouněný	dřevěný	plastový
2-sedák	1	4 532 CZK	5 998 CZK	4 720 CZK
	2	4 748 CZK		
	3	5 012 CZK		
	4	5 732 CZK		
	5	7 652 CZK		
3-sedák	1	6 321 CZK	8 520 CZK	6 563 CZK
	2	6 645 CZK		
	3	7 041 CZK		
	4	8 121 CZK		
	5	11 001 CZK		
4-sedák	1	8 110 CZK	11 042 CZK	8 408 CZK
	2	8 542 CZK		
	3	9 070 CZK		
	4	10 510 CZK		
	5	14 350 CZK		
5-sedák	1	9 898 CZK	13 563 CZK	10 250 CZK
	2	10 438 CZK		
	3	11 098 CZK		
	4	12 898 CZK		
	5	17 698 CZK		

ISO MULTISEDÁK

Základní varianta zahrnuje:

- barevné provedení traverzy multisedáku: černá nebo šedá barva
- nohy do A chromové (+1 000 CZK), šedé, černé + 0 CZK
- cena za odkládací stůlek = cena 1 místa k sezení
- konstrukce multisedáků lze kotvit k podlaze (+0 CZK) nebo ke zdi (+1 000 CZK)
- doplňky k multisedákům - viz konferenční židle ISO
- příplatek za chromované nohy +0 CZK

Multisedák	celková šířka	celková nosnost
2-sedák	104 cm	260 kg
3-sedák	156 cm	390 kg
4-sedák	208 cm	520 kg
5-sedák	260 cm	650 kg

BARVY PLASTŮ:



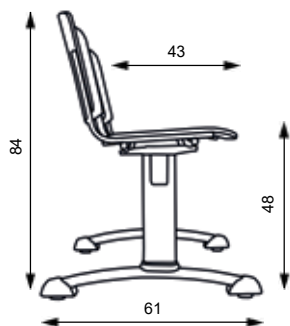

BARVY MOŘENÍ:



buk

TERMÍNY A CENY MOŘENÍ NA DOTAZ,
DRUHY MOŘENÍ STR. 70

VZORNÍKY LÁTEK NA STR. 64–69

LAYER MULTISEDÁK



LAYER MULTISEDÁK Základní varianta zahrnuje:

- barevné provedení traverzy multisedáku: černá nebo šedá barva
- nohy do A chromové (+1 000 CZK), šedé, černé + 0 CZK
- cena za odkládací dřevěný stolec = cena 1 místa k sezení
- konstrukce multisedáků lze kotvit k podlaze (+0 CZK) nebo ke zdi (+1 000 CZK)
- doplňky k multisedákům - viz konferenční židle LAYER
- příplatek za chromované nohy +0 CZK

LAYER MULTISEDÁK

Kategorie	cena
2-sedák	4 834 CZK
3-sedák	6 726 CZK
4-sedák	8 638 CZK
5-sedák	10 510 CZK

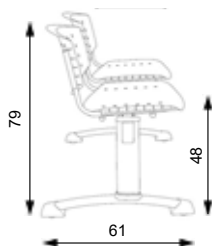

Typ	celková šířka (bez područek)	celková nosnost
2-sedák	104 cm	260 kg
3-sedák	156 cm	390 kg
4-sedák	208 cm	520 kg
5-sedák	260 cm	650 kg



**BARVY PLASTŮ:**

RAL 7021 tm. šedá	RAL 1013 běžová	RAL 5013 tm. modrá	RAL 3004 vínová	RAL 3020 červená	RAL 9005 černá
----------------------	--------------------	-----------------------	--------------------	---------------------	-------------------

LINE MULTISEDÁK

Cenová kategorie látky		LINE MULTISEDÁK buk		
		čalouněný sedák	celočalouněný	bez čalounění
2-sedák	1	8 953 CZK	9 353 CZK	7 799 CZK
	2	9 061 CZK	9 713 CZK	
	3	9 193 CZK	10 153 CZK	
	4	9 553 CZK	11 353 CZK	
	5	10 513 CZK	14 553 CZK	
3-sedák	1	12 187 CZK	12 787 CZK	10 456 CZK
	2	12 349 CZK	13 327 CZK	
	3	12 547 CZK	13 987 CZK	
	4	13 087 CZK	15 787 CZK	
	5	14 527 CZK	20 587 CZK	
4-sedák	1	15 507 CZK	16 307 CZK	13 199 CZK
	2	15 723 CZK	17 027 CZK	
	3	15 987 CZK	17 907 CZK	
	4	16 707 CZK	20 307 CZK	
	5	18 627 CZK	26 707 CZK	
5-sedák	1	18 934 CZK	19 934 CZK	16 049 CZK
	2	19 204 CZK	20 834 CZK	
	3	19 534 CZK	21 934 CZK	
	4	20 434 CZK	21 934 CZK	
	5	22 834 CZK	32 934 CZK	

LINE MULTISEDÁK Základní varianta zahrnuje:

- nohy ve tvaru 
- barevné provedení traverzy multisedáku: černá nebo šedá barva
- cena za odkládací dřevěný bukový stolek = cena 1 místa k sezení
- nohy do  chromové (+1 000 CZK), šedé, černé + 0 CZK
- příplatek za chromované nohy  +0 CZK
- konstrukce multisedáků lze kotvit k podlaze (+0 CZK) nebo ke zdi (+1 000 CZK)

Multisedák	celková šířka (bez područek)	celková nosnost
2-sedák	104 cm	260 kg
3-sedák	156 cm	390 kg
4-sedák	208 cm	520 kg
5-sedák	260 cm	650 kg

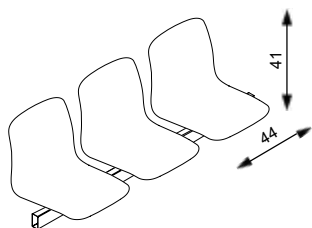

DALŠÍ DRUHY
MOŘENÍ
NA DOTAZ



TERMÍNY A CENY MOŘENÍ NA DOTAZ, DRUHY MOŘENÍ STR. 70
VZORNÍKY LÁTEK NA STR. 64-69



MIA MULTISEDÁK

Cenová kategorie látky		MIA MULTISEDÁK sklopný				
		čalouněný	čalouněný sedák	kovový	plastový	dřevěný
2-sedák	1	10 324 CZK	10 077 CZK	12 564 CZK	9 964 CZK	11 934 CZK
	2	10 540 CZK	10 185 CZK			
	3	10 804 CZK	10 317 CZK			
	4	11 524 CZK	10 677 CZK			
	5	13 444 CZK	11 637 CZK			
3-sedák	1	14 596 CZK	14 226 CZK	17 920 CZK	14 056 CZK	17 011 CZK
	2	14 920 CZK	14 388 CZK			
	3	15 316 CZK	14 586 CZK			
	4	16 396 CZK	15 126 CZK			
	5	19 276 CZK	16 566 CZK			
4-sedák	1	18 193 CZK	17 699 CZK	22 568 CZK	17 473 CZK	21 413 CZK
	2	18 625 CZK	17 915 CZK			
	3	19 153 CZK	18 179 CZK			
	4	20 593 CZK	18 899 CZK			
	5	24 433 CZK	20 819 CZK			
5-sedák	1	21 787 CZK	21 169 CZK	27 218 CZK	20 887 CZK	25 812 CZK
	2	22 327 CZK	21 439 CZK			
	3	22 987 CZK	21 769 CZK			
	4	24 787 CZK	22 669 CZK			
	5	29 587 CZK	25 069 CZK			

MIA MULTISEDÁK

Základní varianta zahrnuje:

- bez područek
- sklopný sedák
- barevné provedení traverzy multisedáku:
černá nebo šedá barva
- nohy chromové, šedé a černé
- cena za odkládací dřevěný stolec = cena
1 místa k sezení
- konstrukce multisedáků lze kotvit
k podlaze (+0 CZK) nebo ke zdi (+1 000 CZK)

Multisedák	celková šířka	celková nosnost
2-sedák	104 cm	260 kg
3-sedák	156 cm	390 kg
4-sedák	208 cm	520 kg
5-sedák	260 cm	650 kg



MOŘENÍ:



TERMÍNY A CENY
MOŘENÍ NA DOTAZ,
DRUHY MOŘENÍ STR. 70

VZORNÍKY LÁTEK NA STR. 64-69



BARVY PLASTŮ:



GAME ŠÉF



GAME ŠÉF

Hmotnost 14,5 kg
Balení 0,30 m³
Šířka sedáku 52 cm

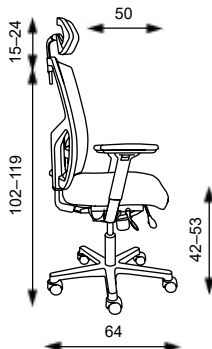

GAME ŠÉF

Základní varianta zahrnuje:

- výškově stavitelný síťovaný opěrák s mechanickým zámekem
- samostatně výškově stavitelná bederní opěrka
- bez područek a podhlavníku
- Loop nylonový černý kříž s Ø 640 mm s kolečky Ø 65 mm
- spotřeba látky 0,8 m v šíři 1,4 m
- nosnost 150 kg

Cenová kategorie látky	GAME ŠÉF		
	E-synchro	T-synchro	TB-synchro
1	5 470 CZK	5 720 CZK	5 920 CZK
2	5 542 CZK	5 792 CZK	5 992 CZK
3	5 630 CZK	5 880 CZK	6 080 CZK
4	5 870 CZK	6 120 CZK	6 320 CZK
5	6 510 CZK	6 760 CZK	6 960 CZK

Na dotaz: Synchro LaP - mechanika s negativním sklonem, integrovaným posuvem a bočním ovládním tuhosti + 700 CZK od verze T-synchro

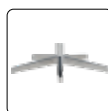

Loop hliníkový
leštěný kříž
Ø 700 mm
+ chrom. píst
+800 CZK



Plochý hliníkový
leštěný kříž
Ø 640 mm
+ černý píst
+550 CZK



Plochý hliníkový
černý kříž
Ø 640 mm
+ černý píst
+550 CZK



PP područky
P51
výškově
stavitelné
+526 CZK



PU područky
P54
výškově
stavitelné
+694 CZK



PU područky
P44C
2D
s chromem
+1 012 CZK



PU područky
P58
3D
se zámekem
+1 168 CZK



PU područky
P48C
4D s chromem
a se zámekem
+1 486 CZK



PU područky
P98
4D
+2 014 CZK



Síťovaný
podhlavník
stavitelný 3D
+680 CZK



Čalouněný
podhlavník
pevný
(v barvě vrchní části
sedáku)
+560 CZK



Ramínko
na šaty
(pouze k pevnému
podhlavníku)
+100 CZK



Kolečka
Ø 65 mm na
tvrdý povrch
+100 CZK



BatWing
doplněk k mechanice
TB-synchro
+2 250 CZK

Brzděná kolečka: +50 CZK

BatWing - inovativní rozšíření mechaniky TB-synchro pro kancelářskou židli GAME. Umožňuje přirozený 3D pohyb sedáku do všech stran. Rozšíření funkcí židlové mechaniky o 3D pohyb sedáku.

VZORNÍKY LÁTEK NA STR. 64-69





LARA

Hmotnost 14,8 kg
Balení 0,30 m³
Šířka sedáku 51 cm

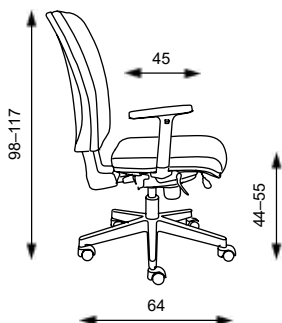

LARA

Základní varianta zahrnuje:

- výškově stavitelný opěrák
- bez područek a podhlavníku
- Loop nylonový černý kříž s Ø 640 mm s kolečky ø 65 mm
- spotřeba látky 0,85 m v šíři 1,4 m
- nosnost 150 kg

Cenová kategorie látky	LARA		
	E-synchro	T-synchro	TB-synchro
1	4 190 CZK	4 440 CZK	4 640 CZK
2	4 334 CZK	4 584 CZK	4 784 CZK
3	4 510 CZK	4 760 CZK	4 960 CZK
4	4 990 CZK	5 240 CZK	5 440 CZK
5	6 270 CZK	6 520 CZK	6 720 CZK

Na dotaz:	IMA - mechanika s negativním sklonem, integrovaným posuvem a bočním ovládním tuhosti	+1 000 CZK od verze T-synchro
-----------	--------------------------------------------------------------------------------------	-------------------------------

PŘÍPLATKOVÁ VÝBAVA:

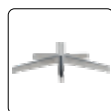

Loop hliníkový
leštěný kříž
Ø 700 mm
+ chrom. píst
+800 CZK



Plochý hliníkový
leštěný kříž
Ø 640 mm
+ černý píst
+550 CZK



Plochý hliníkový
černý kříž
Ø 640 mm
+ černý píst
+550 CZK



PP područky
P24
pevně
+482 CZK



PP područky
P51
výškově
stavitelné
+526 CZK



PU područky
P54
výškově
stavitelné
+694 CZK



PU područky
P44C
2D
s chromem
+1 012 CZK



PU područky
P58
3D
se zámkem
+1 168 CZK



PU područky
P48C
4D s chromem
a se zámkem
+1 486 CZK



PU područky
P98
4D
+2 014 CZK



Vzduchová
bederní
podpěra
+600 CZK



Zvýšená
pevná
bederní
opěrka
+50 CZK



Podhlavník
stavitelný
3D
+847 CZK



Kolečka
Ø 65 mm na
tvrdý povrch
+100 CZK

Brzděná kolečka: +50 CZK

VZORNÍKY LÁTEK NA STR. 64-69



TORINO



TORINO

Hmotnost 11 kg
Balení 0,10 m³
Šířka sedáku 47 cm

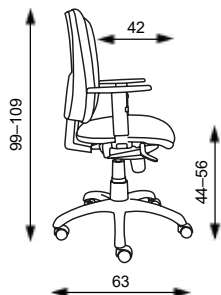

TORINO

Základní varianta zahrnuje:

- výškově stavitelný tvarovaný opěrák
- bez područek
- plochý nylonový šedý kříž s Ø 630 mm s kolečky Ø 50 mm
- šedý kryt pístu
- spotřeba látky 0,8 m v šíři 1,4 m
- nosnost 120 kg

Cenová kategorie látky	TORINO šedé	
	kloub	E-synchro
1	3 074 CZK	3 804 CZK
2	3 218 CZK	3 948 CZK
3	3 394 CZK	4 124 CZK
4	3 874 CZK	4 604 CZK
5	5 154 CZK	5 884 CZK

PŘÍPLATKOVÁ VÝBAVA:



Ocelový chromovaný kříž Ø 640 mm + černý píst +0 CZK



Plochý hl. leštěný kříž Ø 640 mm + černý píst + černá kolečka +350 CZK



Píst vysoký černý +150 CZK



Píst vysoký chromovaný +250 CZK



Aretační kruh +620 CZK



PP područky P34S šedé pevné +632 CZK



PP područky P41S šedé výškově stavitelné +626 CZK



Zvýšená pevná bederní opěrka +50 CZK



Kolečka šedá Ø 50 mm na tvrdý povrch +120 CZK



Kluzáky šedé +0 CZK





EKO

Hmotnost 8,5 kg
Balení 0,10 m³
Šířka sedáku 43 cm

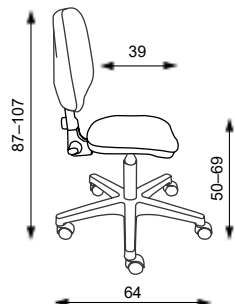

(výška sedu při použití vysokého pístu)

EKO

Základní varianta zahrnuje:

- ocelový chromovaný kříž s \varnothing 640 mm, chromovaný píst, kolečka s \varnothing 50 mm
- bez aretačního kruhu
- spotřeba látky 0,65 m v šíři 1,4 m
- nosnost 100 kg

Výška sedu s různými typy pístů	EKO
	kloub
židlový	44-56 cm
vysoký	50-69 cm
extra vysoký	60-86 cm

Cenová kategorie látky	EKO čalouněná	EKO dřevěná
	kloub	kloub
1	2 536 CZK	3 815 CZK
2	2 680 CZK	
3	2 856 CZK	
4	3 336 CZK	
5	4 616 CZK	

PŘÍPLATKOVÁ VÝBAVA:



Plochý hliník, leštěný kříž \varnothing 640 mm + černý píst
+350 CZK



Plochý hliníkový černý kříž \varnothing 640 mm + černý píst
+350 CZK



Píst vysoký chromovaný
+150 CZK



Píst extra vysoký chromovaný
+230 CZK



Aretační kruh
+620 CZK



Kluzák
+0 CZK



Kolečka \varnothing 50 mm na tvrdý povrch
+120 CZK

Bržděná kolečka: +50 CZK

MOŘENÍ:



buk

TERMÍNY A CENY
MOŘENÍ NA DOTAZ,
DRUHY MOŘENÍ STR. 70
VZORNÍKY LÁTEK NA
STR. 64-69





NORA

Hmotnost 5,5 kg
Výška sedáku 10 cm
Balení 0,10 m³

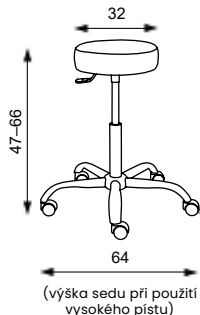

NORA

Základní varianta zahrnuje:

- bez aretačního kruhu
- ocelový chromovaný kříž s Ø 640 mm, černý židlový píst, kolečka s Ø 50 mm
- sedák Ø 320 mm
- spotřeba látky 0,4 m v šíři 1,4 m
- nosnost 130 kg
- nelze vyrobit v látce Fill

Cenová kategorie látky	NORA čalouněná	NORA dřevěná	NORA polyuretanová
	piastr	piastr	piastr
1	1 590 CZK	1 825 CZK	2 400 CZK
2	1 662 CZK		
3	1 750 CZK		
4	1 990 CZK		
5	2 630 CZK		

Výška sedu s různými typy pístů	NORA
	piastr
židlový	43-56 cm
vysoký	47-66 cm
extra vysoký	56-82 cm

PŘÍPLATKOVÁ VÝBAVA:



Plochý nylonový černý kříž Ø 600 mm + černý píst
-240 CZK



Aretační kruh
+620 CZK



Píst vysoký černý
+150 CZK



Píst extra vysoký černý
+230 CZK



Píst chromovaný
+100 CZK



Píst vysoký chromovaný
+250 CZK



Píst extra vysoký chromovaný
+330 CZK



Kolečka Ø 50 mm na tvrdý povrch
+120 CZK



Kluzák
+0 CZK



Prošívaný sedák Ø 420 mm (NORA XXL)
+150 CZK

Brzděná kolečka: +50 CZK

MOŘENÍ:



buk

TERMÍNY A CENY
MOŘENÍ NA DOTAZ,
DRUHY MOŘENÍ STR. 70
VZORNÍKY LÁTEK NA
STR. 64-69



PIERA & SOFTY



PIERA

Hmotnost 8 kg
Balení 0,10 m³
Šířka sedáku 47 cm

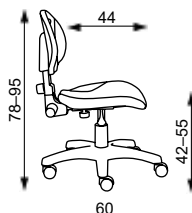

(výška sedu při použití židlového pístu)

SOFTY

Hmotnost 10,5 kg
Balení 0,12 m³
Šířka sedáku 49 cm

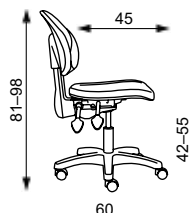

(výška sedu při použití židlového pístu)



PIERA Základní varianta zahrnuje:

- plochý nylonový černý kříž s Ø 600 mm, židlový píst, kolečka s Ø 50 mm
- výškově stavitelný opěrák, systém UP-DOWN
- nosnost 130 kg

Výška sedu s různými typy pístů	PIERA	SOFTY
		klob, asynchro
židlový	42-55 cm	42-55 cm
vysoký	48-67 cm	48-67 cm
extra vysoký	58-84 cm	58-84 cm

SOFTY Základní varianta zahrnuje:

- plochý nylonový černý kříž s Ø 600 mm, židlový píst, kolečka s Ø 50 mm
- výškově stavitelný opěrák, systém UP-DOWN
- nosnost 130 kg

Cenová kategorie	PIERA		SOFTY	
	klob	asynchro	klob	asynchro
polyuretan	2 896 CZK	3 146 CZK	4 359 CZK	4 609 CZK

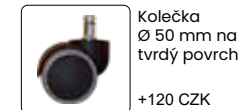
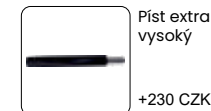
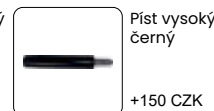
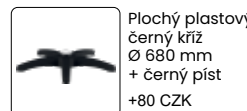
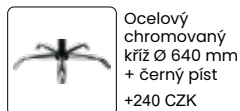

Brzděná kolečka: +50 CZK

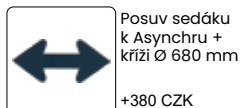

PŘI POUŽITÍ VYSOKÉHO A EXTRA VYSOKÉHO PÍSTU JE NUTNÉ POUŽÍT KŘÍŽ S VĚTŠÍM PRŮMĚREM, NEŽ JE V ZÁKLADNÍ VARIANTĚ.



PILOT & PIPA



PILOT
 Hmotnost 5 kg
 Balení 0,10 m³
 Šířka sedáku 35 cm
 Hloubka sedáku 33 cm

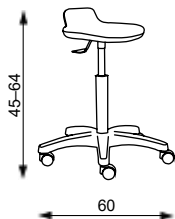

(výška sedu při použití vysokého pístu)

PIPA
 Hmotnost 5,5 kg
 Balení 0,10 m³
 Šířka sedáku 42 cm
 Hloubka sedáku 30 cm

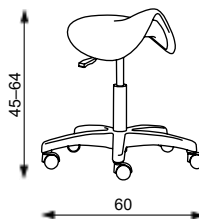

(výška sedu při použití vysokého pístu)



PILOT Základní varianta zahrnuje:

- plochý nylonový černý kříž s Ø 600 mm, židlový píst, kolečka s Ø 50 mm
- bez aretačního kruhu
- nosnost 120 kg

Výška sedu s různými typy pístů	PILOT	PIPA
	piastr	piastr
židlový	40–53 cm	40–53 cm
vysoký	45–64 cm	45–64 cm
extra vysoký	55–81 cm	55–81 cm

PIPA Základní varianta zahrnuje:

- plochý nylonový černý kříž s Ø 600 mm, židlový píst, kolečka s Ø 50 mm
- bez aretačního kruhu
- nosnost 120 kg

Cenová kategorie	PILOT	PIPA
	piastr	piastr
polyuretan	2 038 CZK	1 913 CZK

PŘÍPLATKOVÁ VÝBAVA:



Ocelový chrom. kříž Ø 640 mm + černý píst
+240 CZK



Plochý hliník. leštěný kříž Ø 640 mm + černý píst
+690 CZK



Plochý hliník. černý kříž Ø 640 mm + černý píst
+690 CZK



Aretační kruh
+620 CZK



Píst vysoký černý
+150 CZK



Píst extra vysoký černý
+230 CZK



Kolečka Ø 50 mm na tvrdý povrch
+120 CZK



Kluzák
+0 CZK

Břzděná kolečka: +50 CZK





DUKE

Hmotnost 5,5 kg,
s područkami 6 kg
Šířka sedáku 45,5 cm
Celková šířka: 56 cm,
s područkami 63 cm

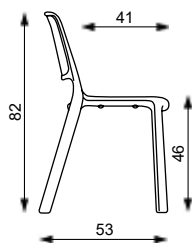

ESET

Hmotnost 4,5 kg,
s područkami 4,7 kg
Šířka sedáku 45 cm
Celková šířka: 45 cm,
s područkami 55 cm

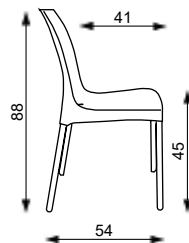

DUKE Základní varianta zahrnuje:

- plastová konstrukce
- nosnost 120 kg
- stohovatelnost 5 ks
- min. objednáací množství 4 ks a čtyřnásobky

ESET Základní varianta zahrnuje:

- poplastovaná konstrukce s kovovou výtuhou, technopolymer se skelným vláknem
- nosnost 140 kg
- stohovatelnost 5 ks
- min. objednáací množství 4 ks a čtyřnásobky

DUKE		ESET	
bez područek	s područkami	bez područek	s područkami
1 880 CZK	2 096 CZK	1 780 CZK	1 964 CZK

BARVY PLASTŮ DUKE:



RAL 9016 PAN 304 U RAL 1015 RAL 3017 RAL 6021 RAL 3012

BARVNÉ OZNAČENÍ RAL NEBO PANTONE JE PŘÍBLIŽNÉ

BARVY PLASTŮ ESET:

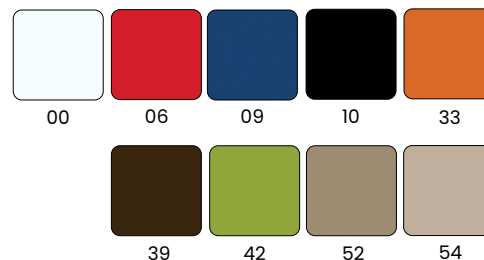



ISO & LAYER



ISO

Hmotnost 5,5 kg
Balení 0,25 m³
Šířka sedáku 47 cm
Celková šířka 55 cm

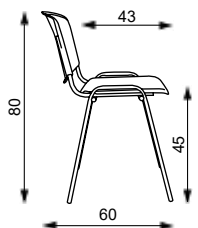

LAYER

Hmotnost 4 kg
Balení 0,25 m³
Šířka sedáku 46 cm
Celková šířka 55 cm

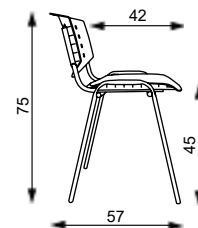

ISO Základní varianta zahrnuje:

- svařovaná pevná konstrukce
- bez područek
- spotřeba látky 0,65 m v šíři 1,4 m
- nosnost 130 kg
- stohovatelnost 8 ks

LAYER Základní varianta zahrnuje:

- svařovaná pevná konstrukce
- bez područek
- nosnost 130 kg
- stohovatelnost 8 ks

Cenová kategorie látky	ISO čalouněná		ISO dřevěná		ISO plastová		LAYER		
	konstrukce černá, šedá	konstrukce chromovaná	konstrukce černá, šedá	konstrukce chrom.	konstrukce černá, šedá	konstrukce chrom.	konstrukce černá, šedá	konstrukce chrom.	příplatek za čalouněný sedák
1	860 CZK	1 045 CZK	1474 CZK	1659 CZK	840 CZK	1025 CZK	966 CZK	1 151 CZK	164 CZK
2	968 CZK	1 153 CZK							236 CZK
3	1 100 CZK	1 285 CZK							324 CZK
4	1 460 CZK	1 645 CZK							564 CZK
5	2 420 CZK	2 605 CZK							1204 CZK

PŘÍPLATKOVÁ VÝBAVA:

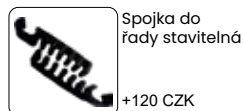
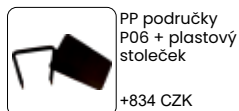
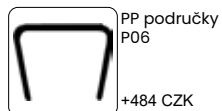



BARVY PLASTŮ - LAYER:



RAL 7021 tm. šedá RAL 1013 béžová RAL 5013 tm. modrá RAL 3004 vínová RAL 3020 červená RAL 9005 černá

BARVY PLASTŮ - ISO:



černá RAL 7040 okenní šedá RAL 5002 tm. modrá RAL 6034 pastelová tyrkysová RAL 5021 vodní modrá RAL 6019 pastelová zelená RAL 3002 červená RAL 2003 oranžová pastelová RAL 1016 žlutá

MOŘENÍ:



buk

TERMÍNY A CENY MOŘENÍ NA DOTAZ,
DRUHY MOŘENÍ STR. 70

VZORNÍKY LÁTEK NA STR. 64-69

LILLY, LILLY EKO



LILLY

Hmotnost 5,5 kg
Balení 0,25 m³
Šířka sedáku 42 cm
Celková šířka 56 cm

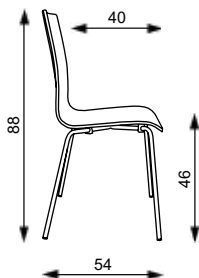

LILLY EKO

Hmotnost 5 kg
Balení 0,25 m³
Šířka sedáku 41 cm
Celková šířka 60 cm

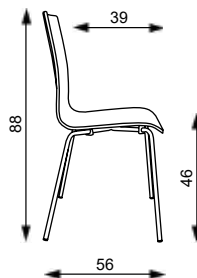

LILLY

Základní varianta zahrnuje:

- možnost čalounění sedáku, opěráku nebo celočalouněná
- nosnost 140 kg
- stohovatelnost 5 ks
- celočalouněná varianta nelze vyrobit v látce Fill

LILLY EKO

Základní varianta zahrnuje:

- pouze provedení buk
- nosnost 130 kg
- stohovatelnost 5 ks

Cenová kategorie látky	LILLY								LILLY EKO
	bez čalounění		čalouněný sedák		čalouněný sedák a opěrák		celočalouněná		bez čalounění
	konstrukce šedá	konstrukce chromovaná	konstrukce šedá	konstrukce chromovaná	konstrukce šedá	konstrukce chromovaná	konstrukce šedá	konstrukce chromovaná	konstrukce chromovaná
1	2 846 CZK	2 926 CZK	3 105 CZK	3 185 CZK	3 367 CZK	3 447 CZK	3 333 CZK	3 413 CZK	1 550 CZK
2			3 159 CZK	3 239 CZK	3 475 CZK	3 555 CZK	3 513 CZK	3 593 CZK	
3			3 225 CZK	3 305 CZK	3 607 CZK	3 687 CZK	3 733 CZK	3 813 CZK	
4			3 405 CZK	3 485 CZK	3 967 CZK	4 047 CZK	4 333 CZK	4 413 CZK	
5			3 885 CZK	3 965 CZK	4 927 CZK	5 007 CZK	5 933 CZK	6 013 CZK	

MOŘENÍ:



buk

TERMÍNY A CENY MOŘENÍ NA DOTAZ,
DRUHY MOŘENÍ A LAMINACE STR. 70
PŘÍPLATEK ZA PŘÍPRAVU V LAMINU +600 CZK,
LAMINACE OD 40 KUSŮ

VZORNÍKY LÁTEK NA STR. 64–69



Manipulační otvor
od 20 ks, nelze
u varianty EKO

+100 CZK



při čalounění opěráku
koženou nebo kůží
jsou na zadní straně
opěráku 4 ozdobné
šrouby.





LINE 4 NOHY

Hmotnost 5,5 kg
Balení 0,23 m³
Šířka sedáku 44 cm
Celková šířka 53,5 cm

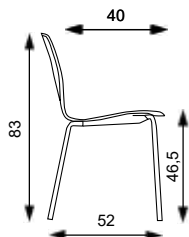

LINE 4 NOHY

Základní varianta zahrnuje:

- možnost čalounění sedáku nebo celočalouněná
- spotřeba látky: čalouněný sedák 0,7 m, celočalouněná varianta 1 m
- bez područek
- stohovatelnost 8 ks
- nosnost 140 kg
- celočalouněná varianta nelze vyrobit v látce Fill



Cenová kategorie látky	LINE 4 NOHY					
	bez čalounění, skořepina buk		čalouněný sedák, skořepina buk		celočalouněná	
	konstrukce černá, slon. kost	konstrukce chrom	konstrukce černá, slon. kost	konstrukce chrom	konstrukce černá, slon. kost	konstrukce chrom
1	2 850 CZK	2 966 CZK	3 424 CZK	3 540 CZK	3 431 CZK	3 548 CZK
2			3 478 CZK	3 594 CZK	3 611 CZK	3 728 CZK
3			3 544 CZK	3 660 CZK	3 831 CZK	3 948 CZK
4			3 724 CZK	3 840 CZK	4 431 CZK	4 548 CZK
5			4 204 CZK	4 320 CZK	6 031 CZK	6 148 CZK

BARVY KRYTU SEDÁKU:



černá slon. kost
RAL 1013

MOŘENÍ:

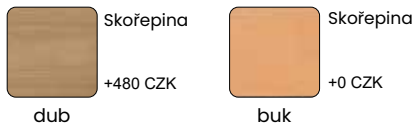

Skořepina
+480 CZK

dub

Skořepina
+0 CZK

buk

TERMÍNY A CENY MOŘENÍ NA DOTAZ, DRUHY MOŘENÍ STR. 70
VZORNÍKY LÁTEK NA STR. 64–69



Područky
(součást
konstrukce)

+600 CZK



LINE SÁNĚ

Hmotnost 7,1 kg
Balení 0,23 m³
Šířka sedáku 44 cm
Celková šířka 55,5 cm

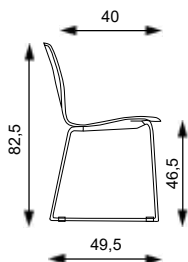

LINE SÁNĚ

Základní varianta zahrnuje:

- možnost čalounění sedáku nebo celočalouněná
- spotřeba látky: čalouněný sedák 0,7 m, celočalouněná varianta 1 m
- bez područek
- stohovatelnost 10 ks
- nosnost 130 kg
- celočalouněná varianta nelze vyrobit v látce Fill

Cenová kategorie látky	LINE SÁNĚ					
	bez čalounění, skořepina buk		čalouněný sedák, skořepina buk		celočalouněná	
	konstrukce černá, slon. kost	konstrukce chrom	konstrukce černá, slon. kost	konstrukce chrom	konstrukce černá, slon. kost	konstrukce chrom
1	2 990 CZK	3 106 CZK	3 564 CZK	3 680 CZK	3 571 CZK	3 688 CZK
2			3 618 CZK	3 734 CZK	3 751 CZK	3 868 CZK
3			3 684 CZK	3 800 CZK	3 971 CZK	4 088 CZK
4			3 864 CZK	3 980 CZK	4 571 CZK	4 688 CZK
5			4 344 CZK	4 460 CZK	6 171 CZK	6 288 CZK



Spojka do řady
(pouze u verze
2nohy/sáně)

+100 CZK





LILLY OFFICE

Hmotnost 6,5 kg
Balení 0,25 m³
Šířka sedáku 41 cm
Celková šířka 60 cm

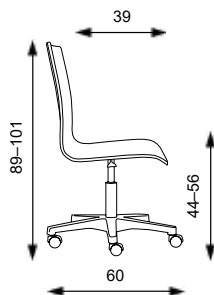

LILLY OFFICE

Základní varianta zahrnuje:

- plochý nylonový kříž Ø 600 mm, černý píst, kolečka Ø 50 mm
- možnost čalounění sedáku i opěráku, nebo pouze sedáku
- nosnost 130 kg
- celočalouněná varianta nelze vyrobit v látce Fill

Cenová kategorie látky	LILLY OFFICE			
	bez čalounění	čalouněný sedák	čalouněný sedák a opěrák	celočalouněná
1	3 554 CZK	3 814 CZK	4 076 CZK	3 977 CZK
2		3 868 CZK	4 184 CZK	4 157 CZK
3		3 934 CZK	4 316 CZK	4 377 CZK
4		4 114 CZK	4 676 CZK	4 977 CZK
5		4 594 CZK	5 636 CZK	6 577 CZK

MOŘENÍ:



buk

TERMÍNY A CENY MOŘENÍ NA DOTAZ
DRUHÝ MOŘENÍ A LAMINACE STR. 70
PŘÍPLATEK ZA PROVEDENÍ V LAMINU +600 CZK
LAMINACE OD 40 KUSŮ

VZORNÍKY LÁTEK NA STR. 64-69

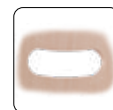

Manipulační otvor od 20 ks, nelze u varianty EKO

+100 CZK



při čalounění opěráku koženkou nebo kůží jsou na zadní straně opěráku 4 ozdobné šrouby.

PŘÍPLATKOVÁ VÝBAVA:



Ocelový chromovaný kříž Ø 640 mm + černý píst
+240 CZK



Plochý hliník. leštěný kříž Ø 640 mm + černý píst
+690 CZK



Kolečka Ø 50 mm na tvrdý povrch
+120 CZK



Kolečka Ø 65 mm na měkký povrch
+120 CZK



Kolečka Ø 65 mm na tvrdý povrch
+220 CZK

Brzděná kolečka: +50 CZK



LINE KŘÍŽ
 Hmotnost 7 kg
 Balení 0,23 m³
 Šířka sedáku 44 cm
 Celková šířka 56 cm

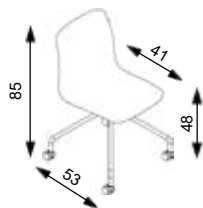

LINE KŘÍŽ
Základní varianta zahrnuje:

- možnost čalounění sedáku nebo celočalouněná
- spotřeba látky: čalouněný sedák 0,7 m, celočalouněná varianta 1 m
- bez područek
- kovový kříž, kolečka Ø 50 mm
- nosnost 140 kg
- celočalouněná varianta nelze vyrobit v látce Fill



Cenová kategorie látky	LINE KŘÍŽ					
	bez čalounění, skořepina buk		čalouněný sedák, skořepina buk		celočalouněná	
	konstrukce černá	konstrukce chrom	konstrukce černá	konstrukce chrom	konstrukce černá	konstrukce chrom
1	3 650 CZK	3 766 CZK	4 224 CZK	4 340 CZK	4 231 CZK	4 347 CZK
2			4 278 CZK	4 394 CZK	4 411 CZK	4 527 CZK
3			4 344 CZK	4 460 CZK	4 631 CZK	4 747 CZK
4			4 524 CZK	4 640 CZK	5 231 CZK	5 347 CZK
5			5 004 CZK	5 120 CZK	6 831 CZK	6 947 CZK

MOŘENÍ:



TERMÍNY A CENY MOŘENÍ NA DOTAZ,
 DRUHÝ MOŘENÍ STR. 70

VZORNÍKY LÁTEK NA STR. 64–69



STRIKE KŘÍŽ



STRIKE KŘÍŽ

Hmotnost 9 kg
Balení 0,25 m³
Šířka sedáku 45 cm
Celková šířka 60 cm

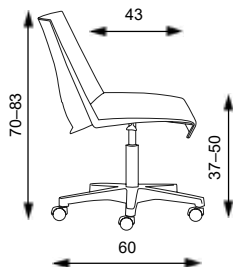

STRIKE KŘÍŽ

Základní varianta zahrnuje:

- možnost čalounění sedáku
- spotřeba látky: čalouněný sedák 0,7 m
- plochý nylonový černý kříž s Ø 600 mm s kolečky Ø 50 mm
- nosnost 110 kg

Cenová kategorie látky	STRIKE KŘÍŽ	
	bez čalounění	s čalouněným sedákem
1	2 380 CZK	2 800 CZK
2		2 872 CZK
3		2 960 CZK
4		3 200 CZK
5		3 840 CZK

BARVY PLASTŮ:

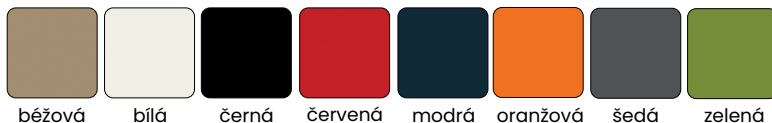

PŘÍPLATKOVÁ VÝBAVA:



Ocelový chromovaný kříž Ø 640 mm + černý píst + 240 CZK



Plochý hliníkový leštěný kříž Ø 640 mm + černý píst + 690 CZK



Kolečka Ø 50 mm na tvrdý povrch + 120 CZK



Kolečka Ø 65 mm + 120 CZK



Kolečka Ø 65 mm na tvrdý povrch + 220 CZK



Kluzák +0 CZK

Brzděná kolečka: +50 CZK



MONO



MONO 4 NOHY

Hmotnost 4 kg
Balení 0,25 m³
Šířka sedáku 44 cm
Celková šířka 53 cm

MONO ČAPÍ NOHA

Hmotnost 6 kg
Balení 0,25 m³
Šířka sedáku 44 cm
Celková šířka 48 cm

MONO MENZA

Hmotnost setu
bez horní desky 45 kg
Balení 0,35 m³
Šířka sedáku 44 cm
Celková šířka 170 cm

MONO Základní varianta zahrnuje:

- nosnost 120 kg na 1 místo k sezení
- optimální velikost desky je 120 x 80 cm
- stohovatelnost 6 ks (Mono 4 nohy, Mono čapí noha)

**MONO MENZA - SET JE
DODÁVÁN BEZ HORNÍ DESKY**

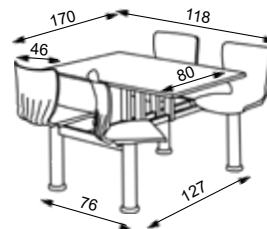
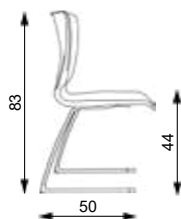
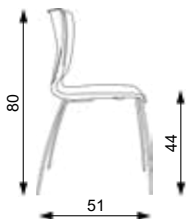

MONO

4 nohy		čapí noha	menza černá, šedá	
kostra šedá, chromovaná		kostra chromovaná	pevné sedáky	otočné sedáky
1 600 CZK		2 280 CZK	16 225 CZK	21 989 CZK

BARVY PLASTŮ:

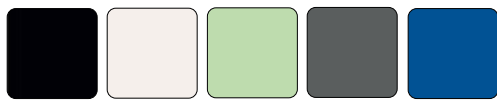

černá bílá pistáciová antracitová modrá





1-SEDÁK

Hmotnost 12 kg
Šířka sedáku 45 cm
Hloubka sedáku 48 cm
Celková šířka 70 cm

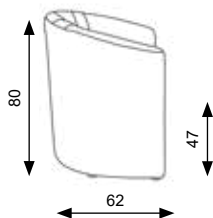

2-SEDÁK

Hmotnost 20 kg
Šířka sedáku 107 cm
Hloubka sedáku 48 cm
Celková šířka 132 cm

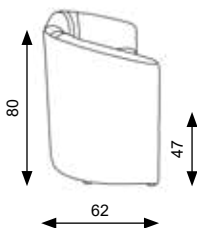

3-SEDÁK

Hmotnost 30 kg
Šířka sedáku 157 cm
Hloubka sedáku 48 cm
Celková šířka 177 cm

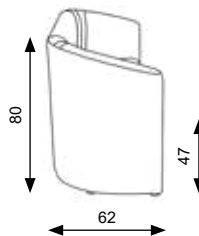

Základní varianta zahrnuje:

- dřevěná konstrukce, výplň z kvalitní PUR pěny, tloušťka pěny sedáku 6 cm
- plastová kolečka
- šířka područek 11 cm
- spotřeba látky 2,7 m na jedno místo
- nosnost 130 kg (1-sedák), 240 kg (2-sedák), 360 kg (3-sedák)
- nelze vyrobit v látce Fill

Cenová kategorie látky	KELLY		
	1-sedák	2-sedák	3-sedák
1	3 809 CZK	7 260 CZK	10 711 CZK
2	4 349 CZK	8 070 CZK	11 647 CZK
3	5 009 CZK	9 060 CZK	12 791 CZK
4	6 809 CZK	11 760 CZK	15 911 CZK
5	11 609 CZK	18 960 CZK	24 231 CZK



Kluzák

+0 CZK



STEVE



1-SEDÁK

Hmotnost 24 kg
Šířka sedáku 80 cm
Hloubka sedáku 47 cm
Celková šířka 80 cm

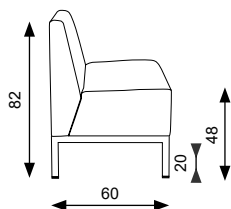

2-SEDÁK

Hmotnost 32 kg
Šířka sedáku 118 cm
Hloubka sedáku 47 cm
Celková šířka 118 cm

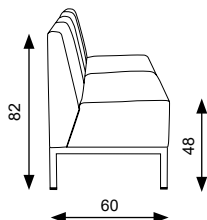

3-SEDÁK

Hmotnost 40 kg
Šířka sedáku 180 cm
Hloubka sedáku 47 cm
Celková šířka 180 cm

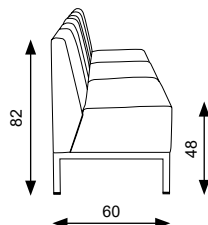

ROHOVÝ DÍL

Hmotnost 21 kg
Hloubka sedáku 47 cm
Celková šířka 61 cm

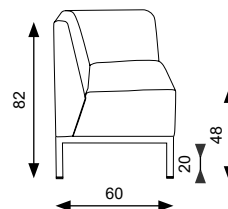

Cenová kategorie látky	STEVE				
	1-sedák	2-sedák	3-sedák	rohový díl	područky (2 ks)
1	9 071 CZK	10 945 CZK	15 296 CZK	11 839 CZK	3 576 CZK
2	9 449 CZK	11 449 CZK	16 052 CZK	12 289 CZK	3 810 CZK
3	9 911 CZK	12 065 CZK	16 976 CZK	12 839 CZK	4 096 CZK
4	11 171 CZK	13 745 CZK	19 496 CZK	14 339 CZK	4 876 CZK
5	14 531 CZK	18 225 CZK	26 216 CZK	18 339 CZK	6 956 CZK



Područky

Šířka 9 cm
Výška 72 cm
Hloubka 60 cm

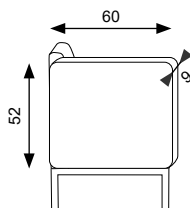

BARVY PODNOŽÍ:



bílá

šedá

černá

Základní varianta zahrnuje:

- dřevěná konstrukce, kvalitní PUR pěna, tloušťka pěny sedáku 5 cm
- kovová podnož 3 x 3 cm
- spotřeba látky 1-sedák 2,1 m, 2-sedák 2,8 m, 3-sedák 4,2 m
- nosnost na 1 místo 140 kg
- nelze vyrobit v látce Fill, Bondai, Fortis



KOMPONENTY



PÍST IPIS01
plynový píst pro kancelářské židle

zdvih	135 mm
délka tubusu	230 mm
celková délka	412 mm

250 CZK



PÍST IPIS02
plynový píst pro kancelářská křesla

zdvih	92 mm
délka tubusu	185 mm
celková délka	349 mm

250 CZK



PÍST IPIS23
plynový černý píst Loop – konus

zdvih	120 mm
délka tubusu	215 mm
celková délka	384 mm

250 CZK



PÍST IPIS24
plynový chromovaný píst Loop – konus

zdvih	120 mm
délka tubusu	215 mm
celková délka	384 mm

350 CZK



PÍST "W" IPIS04
plynový píst vysoký

zdvih	192 mm
délka tubusu	285 mm
celková délka	535 mm

400 CZK



PÍST "V" IPIS05
plynový píst extra vysoký

zdvih	262 mm
délka tubusu	375 mm
celková délka	705 mm

480 CZK



PÍST NEOTÁČIVÝ IPIS30
plynový píst neotáčivý

zdvih	120 mm
délka tubusu	215 mm
celková délka	384 mm

450 CZK

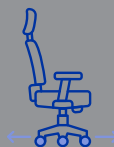

KOLEČKO IKOL01
Ø čepu 11 mm
Ø 50 mm

20 CZK



KOLEČKO IKOL05
Ø čepu 11 mm
Ø 65 mm

44 CZK



KOLEČKO IKOL02
Ø čepu 11 mm
na tvrdý povrch
Ø 50 mm

44 CZK



KOLEČKO IKOL06
Ø čepu 11 mm
na tvrdý povrch
Ø 65 mm

64 CZK

Nabídka brzděných koleček: +10 CZK/1 ks

Pokud není židle zatížena – nikdo na ní nesedí, kolečka samočinně brzdí. Při zatížení se odbrzdí. /Platí pro všechny typy koleček vyjma šedých./



KOLEČKO ŠEDÉ IKOL10
Ø čepu 11 mm
Ø 50 mm

40 CZK



KOLEČKO ŠEDÉ IKOL30
Ø čepu 11 mm
na tvrdý povrch
Ø 50 mm

64 CZK



KLUZÁK IKLU01
Ø čepu 11 mm

20 CZK



KLUZÁK ŠEDÝ IKLU13
Ø čepu 11 mm

40 CZK

PÍSTY

KOLEČKA



PIASTR IMEP01
pialstr základní

180 CZK



KLOUB IMEK01
kloub základní

320 CZK



MECHANIKA IMEA01
Asynchro

720 CZK



MECHANIKA IMES01
E-synchro

800 CZK



MECHANIKA IMES02
T-synchro

1 050 CZK



MECHANIKA IMES47
TB-synchro

1 250 CZK



BatWing IKOV71
přídavný komponent k TB-synchru

2 250 CZK



KŘÍŽ IBAS02
LOOP nylonový kříž židlový
s kovovou vložkou
Ø 640 mm

400 CZK



KŘÍŽ IBAS04
LOOP nylonový kříž křeslový
s kovovou vložkou
Ø 700 mm

480 CZK

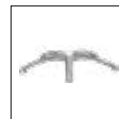

KŘÍŽ IBAS11
plochý hliníkový leštěný kříž židlový
Ø 640 mm

950 CZK

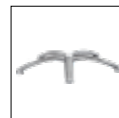

KŘÍŽ IBAS14
plochý hliníkový leštěný kříž křeslový
Ø 700 mm

1 000 CZK



KŘÍŽ IBAS15
plochý hliníkový černý kříž křeslový
Ø 700 mm

1 000 CZK



KŘÍŽ IBAS12
plochý hliníkový černý kříž židlový
Ø 640 mm

950 CZK



KŘÍŽ IBAS36
plochý nylonový kříž
Ø 680 mm

340 CZK



KŘÍŽ IBAS01
plochý nylonový kříž
Ø 600 mm

260 CZK



KŘÍŽ IBAS09
ocelový chromový kříž židlový
Ø 640 mm

500 CZK

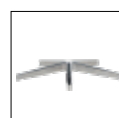

KŘÍŽ IBAS35
LOOP hliníkový leštěný kříž křeslový
Ø 700 mm

1 100 CZK

FILL *

látka kategorie 1

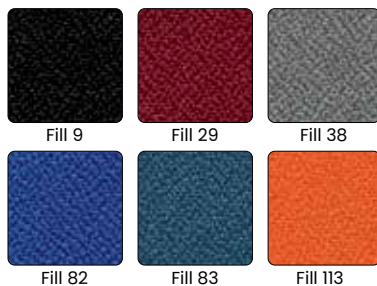

složení	100% polyester
gramáž	320 g/m ² ±5%, 480 g/bm ±5%
šířka	150 cm ±2%
odolnost vůči prodření	60 000 cyklů
stálost na světle	5 (ISO 105 – B02:1999)
stálost při tření	za vlhka 5, za sucha 3 (ISO 105 – X12:1995)
*V látce Fill nelze čalounit všechny modely – doporučujeme zákazníkům, aby se před objednávkou na možnost čalounění v této látce informovali.	
Cena za běžný metr 140 CZK	

SUEDINE

látka kategorie 1



složení	100% polyester
gramáž	190 g/m ² ±5%, 255 g/bm ±5%
šířka	150 cm ±2%
odolnost vůči prodření	40 000 cyklů
stálost na světle	3–4 (ISO 105 – B02:1999)
stálost při tření	za vlhka 4–5, za sucha 4–5 (ISO 105 – X12:1995)
Cena za běžný metr 140 CZK	

OBRÁZKY (BAREVNOST, STRUKTURA LÁTKY) MAJÍ POUZE ILLUSTRATIVNÍ CHARAKTER. DOPORUČUJEME VYBÍRAT PODLE FYZICKÉHO VZORNÍKU.

BONDAI

látka kategorie 2



složení	100% polyester
gramáž	250 g/m ² ±2%, 350 g/bm ±2%
šířka	140 cm ±2%
odolnost vůči prodření	150 000 cyklů
odolnost vůči ohni	EN 1021-1, 2:2014, CRIB 5, BS 7176:2007, AM 18 NF D 60013
stálost na světle	6 (ISO 105 – B02:1999)
stálost při tření	za vlhka 4–5, za sucha 4–5 (ISO 105 – X12:1995)
Cena za běžný metr 280 CZK	

BOMBAY

látka kategorie 2



složení	100% polyester
gramáž	490 g/bm ±5%
šířka	140 cm ±2%
odolnost vůči prodření	>100 000 cyklů
odolnost vůči ohni	BS 5852 source 0
stálost na světle	5 (ISO 105 – B02:1999)
žmolkování	4
Látka s vodoodpudivou úpravou, nešpinivá, snadné čištění.	
Cena za běžný metr 350 CZK	

OBRÁZKY (BAREVNOST, STRUKTURA LÁTKY) MAJÍ POUZE ILLUSTRATIVNÍ CHARAKTER.
 DOPORUČUJEME VYBÍRAT PODLE FYZICKÉHO VZORNÍKU.

FORTIS

látka kategorie 2



složení	100% polyester (vrchní vrstva), 95% polyester, 5% bavlna (podklad)
gramáž	305 g/m ² ±5%, 442 g/bm ±5%
šířka	145 cm ±2%
odolnost vůči prodření	100 000 cyklů
odolnost vůči ohni	BS 5852 PART 0
stálost na světle	5 (ISO 105 – B02:1999)
stálost při tření	za vlhka 5, za sucha 4–5 (ISO 105–X12:1995)
Látka s vodoodpudivou úpravou, snadné čištění.	
Cena za běžný metr 320 CZK	

ARIZONA (koženka, materiál vhodný do zdravotnictví)

látka kategorie 3



složení	91% PVC + 9% PU (vrchní vrstva), 95% polyester, 5% bavlna (podklad)
gramáž	700 g/m ² ±5
šířka	140 cm
odolnost vůči prodření	>800 000 cyklů, ISO 12947-2
odolnost vůči ohni	BS 5852, EN 1021-1, 2
stálost na světle	4 (ISO 105–B02)
odolnost proti rozvláknění	ISO 12945-2
stálost při tření	za vlhka 5, za sucha 5
Odolnost proti vodě, antibakteriální.	
Cena za běžný metr 390 CZK	

OBRÁZKY (BAREVNOST, STRUKTURA LÁTKY) MAJÍ POUZE ILLUSTRATIVNÍ CHARAKTER.
DOPORUČUJEME VYBÍRAT PODLE FYZICKÉHO VZORNÍKU.

ERA

látka kategorie 3



složení	100% polyester
gramáž	320 g/m ² , ±5%
šířka	140 cm
odolnost vůči prodření	≥100 000 (EN ISO 12947-2)
odolnost vůči ohni	EN 1021-1, 2, BS 7176, EN 13501-1
stálost na světle	5 (ISO 105 - B02)
stálost při tření	za vlhka 4, za sucha 4, (ISO 105 - X12)
čistitelnost bělidlem	ISO 105 E03 změna barvy 4
certifikace	OEKO-TEX® STANDARD 100
Cena za běžný metr 420 CZK	

CURA

látka kategorie 4



složení	98% recyklovaný polyester, 2% polyester
gramáž	300 g/m ² ±5%
šířka	140 cm ±2%
odolnost vůči prodření	100 000 cyklů
odolnost vůči ohni	EN 1021-1, 2:2006
stálost na světle	5 (ISO 105-B02)
stálost při tření	za vlhka 5, za sucha 5 (ISO 105-X12)
certifikace	OEKO-TEX® STANDARD 100, EU Ecolabel
Cena za běžný metr 1 020 CZK	

OBRÁZKY (BAREVNOST, STRUKTURA LÁTKY) MAJÍ POUZE ILLUSTRATIVNÍ CHARAKTER. DOPORUČUJEME VYBÍRAT PODLE FYZICKÉHO VZORNÍKU.

SILVERTEX (koženka, materiál vhodný do zdravotnictví)

látka kategorie 4



složení	vrchní vrstva 100% vinyl spodní vrstva 100% polyester
gramáž	685 g/m ² ±5%
šířka	137 cm ±2%
odolnost vůči prodření	300 000 cyklů (ISO 12947:1999-2)
odolnost vůči ohni	EN 1021-1, 2:2006
stálost na světle	5 (ISO 105-B02)
stálost při tření	za vlhka 5, za sucha 5 (ISO 105-X12)
Speciální povrchová úprava PERMABLOK ³ odolává bakteriím, virům a plísním, které mohou způsobovat zápach a ohrožovat zdraví. Odolnost proti tělním tekutinám a olejům.	
Cena za běžný metr 1 020 CZK	

LUCKY

látka kategorie 4



složení	100% vysokopevnostní polyester
gramáž	400 g/m ² ±5%, 560 g/bm ±5%
šířka	140 cm ±2%
odolnost vůči prodření	200 000 cyklů
odolnost vůči ohni	EN 1021-1, 2:2006, CRIB 5
stálost na světle	4 (ISO 105-B02)
stálost při tření	za vlhka 4, za sucha 4, (EN ISO 105-X12)
certifikace	Oeko-Tex®
certifikace	OEKO-TEX® STANDARD 100
Cena za běžný metr 800 CZK	

OBRÁZKY (BAREVNOST, STRUKTURA LÁTKY) MAJÍ POUZE ILLUSTRATIVNÍ CHARAKTER. DOPORUČUJEME VYBÍRAT PODLE FYZICKÉHO VZORNÍKU.

VALENCIA (koženka, materiál vhodný do zdravotnictví)

látka kategorie 4



složení	vrchní vrstva 100% Vinyl, spodní část 100% Polyester Hi-Loft
gramáž	650 g/m ²
šířka	137 cm
odolnost vůči prodření	300 000 cyklů (UNE EN ISO 12947)
odolnost vůči ohni	EN 1021-1, 2
stálost na světle	7 (DIN 54004 / NTC 1479)
Odolnost vůči krvi, moči, oleji, ochrana proti plísním a bakteriím, antimykotická ochrana.	
Cena za běžný metr 960 CZK	

KŮŽE

látka kategorie 5



složení	100% useň
tloušťka	0,9–1,0 mm
velikost kruponu	prům. 280 g/m ² ±5%
ohybová odolnost	>20 000 cyklů
odolnost vůči ohni	EN 1021-1, 2:2006
stálost na světle	5 (ISO 105 – B02:1999)
Cena za m ² 1 600 CZK	

VZORNÍK

MOŘENÍ DŘEVA

jiné možnosti za příplatek

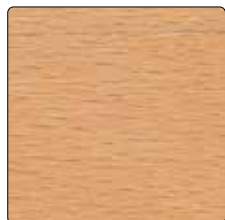

buk

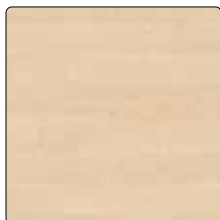

břıza

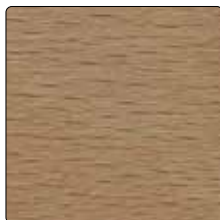

dub

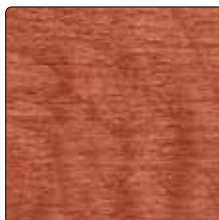

třešeň

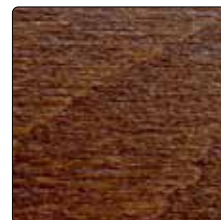

ořech

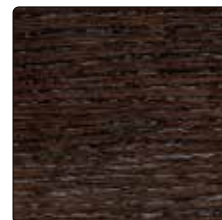

wenge

LAMINO

jiné možnosti za příplatek

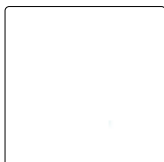

premiová bílá

EGGER ST15
HI000



javor Starnberg

EGGER ST15
HI887

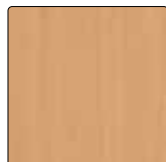

buk Ellmau

EGGER ST15
HI582

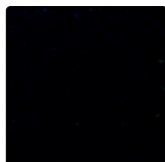

černá

EGGER ST15
U999



čínská červená

EGGER ST15
U321



wenge

EGGER ST15
HI555



limetková zelená

EGGER ST15
U630



Delft modrá

EGGER ST15
U525

DEKORY DESKY PRO TIPPER



bílá

EGGER
W960



břıza sněžná

KRONOSPAN
1715



buk

KRONOSPAN
381



dub bardolino

EGGER
HI145



ořech

KRONOSPAN
729



šedá

EGGER
U708



třešeň

KRONOSPAN
344

LAMINÁTY A MOŘENÍ
PRO JINÉ DEKORY NEŽ V ZÁKLADNÍ NABÍDKĚ SE PROSÍM INFORMUJTE U SVÉHO
OBCHODNÍHO ZÁSTUPCE – TERMÍN, CENA A MINIMÁLNÍ MNOŽSTVÍ SE URČUJÍ INDIVIDUÁLNĚ.

LEGENDA

Područka P08	pevná područka bez možnosti nastavení, s PP topem
Područka P34S	pevná područka bez možnosti nastavení, s PP topem
Područka P24	pevná područka bez možnosti nastavení, s PP topem
Područka P44C	2D stavitelná područka (možnost výškového nastavení, horizontální posuv držáku područky do strany od sedáku), s PU topem, s chromovým tělem
Područka P41S, W	výškově stavitelná područka s PP topem
Područka P48C	4D stavitelná područka (možnost výškového nastavení, horizontální posuv topu područky dopředu / dozadu a do strany, horizontální posuv držáku područky do strany od sedáku), s PU topem, se zámkem, s chromovým tělem
Područka P51	výškově stavitelná područka s PP topem
Područka P54	výškově stavitelná područka s PU topem
Područka P58	3D stavitelná područka (možnost výškového nastavení, horizontální posuv topu područky dopředu / dozadu a do strany), PU top s ovladačem, se zámkem
Područka P98	4D stavitelná područka (možnost výškového nastavení, horizontální posuv topu područky dopředu / dozadu a rotace topu, horizontální posuv držáku područky do strany od sedáku), s PU topem
PP	polypropylen
PU	měkčený polyuretan

Přehled mechanik a jejich funkcí	Kloub	E-syn- chro	T- synchro	TB- synchro	IMA	Asyn- chro	Assist block	Základní mechanismus u křesel se sedákem a opěrákem z 1 kusu
Nastavení vzdálenosti opěráku od sedáku	x							
Horizontální posuv sedáku			x	x	x			
Nastavení úhlu sedáku (samostatné)						x		
Zajištění opěráku v kterékoli poloze v rozmezí 20°	x							
Zajištění opěráku v kterékoli poloze v rozmezí 44°						x		
Závislé naklápění sedáku a opěráku		x	x	x	x		x	
Nezávislé naklápění sedáku a opěráku						x		
Zajištění v 5 polohách		x	x	x	x		x	
Nastavení odporu naklápění opěráku v závislosti na hmotnosti uživatele (manuální)		x	x	x	x		x	
Antišokový systém zabraňující samovolnému navrácení opěráku při odjištění funkce naklápění		x	x	x	x		x	
Nastavení odporu pohupu v závislosti na hmotnosti uživatele								x
Zajištění naklápění opěráku v základní poloze								x
BatWing - inovativní rozšíření mechaniky TB-synchro pro kancelářskou židli GAME. 3D pohyb sedáku do všech stran. Rozšíření funkcí židlové mechaniky o 3D pohyb sedáku.				x				

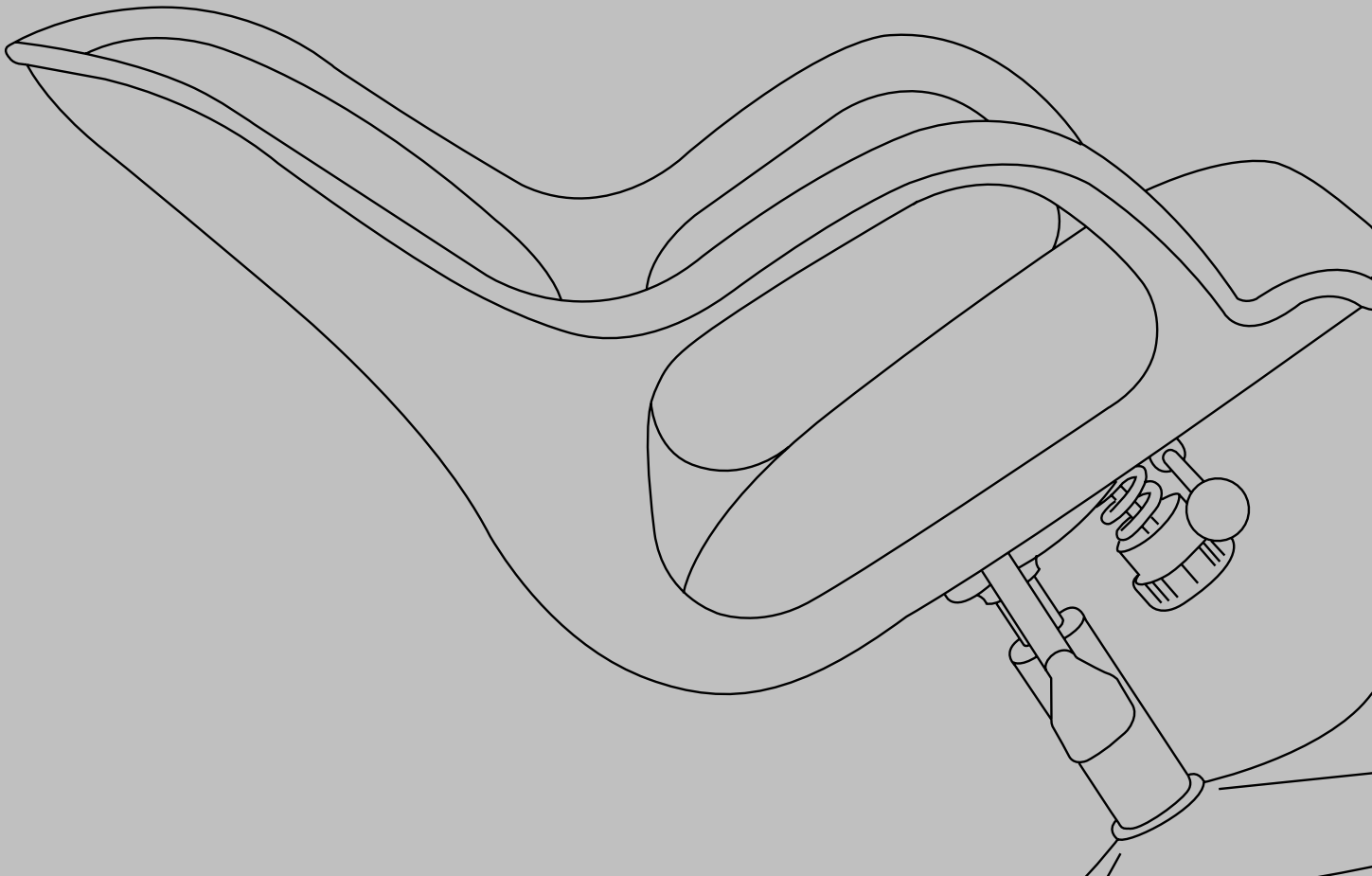



www.albaseating.com